

# MLOVE

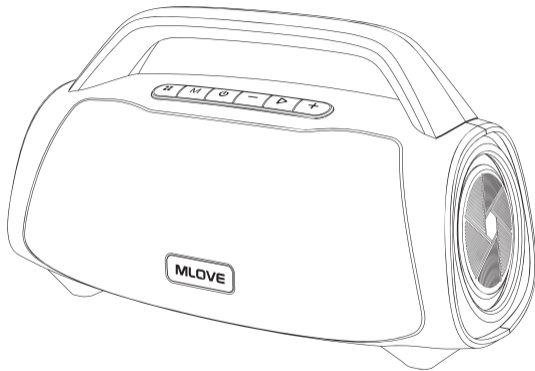

**E10K**

Wireless Speaker

USER MANUAL

## **Table of Contents**

01 - 09 English

10 - 18 Thai

19 - 27 Burmese

# 01 Precautions

English

- ◆ Please read the instruction first.
- ◆ Please follow the instruction carefully.
- ◆ Please store and use this product at room temperature.
- ◆ Do not use this product near heat sources such as radiators, heat registers, stoves, or other apparatus (including amplifiers) that produce heat.
- ◆ Do not block the opening of the speaker, and do not insert objects into the vents or slots of the speaker.
- ◆ Do not throw and drop the product to avoid damages.
- ◆ Please charge the speaker with product rated voltage.
- ◆ If the connection line does not match your device, please contact the dealer.
- ◆ Please keep volumes of the speaker mode rate to avoid temporary or permanent hearing impairment.
- ◆ No matter the equipment is damaged due to any reason, it must be repaired by professional maintenance personnel in time.  
Unauthorized disassembly will invalidate the warranty.
- ◆ If the battery is not properly replaced, there will be an explosion accident, which can only be replaced with the same type of battery.
- ◆ Do not disassemble, impact, squeeze or throw in to fire; If severe swelling occurs, do not continue to use; Do not place in a high temperature environment, do not use after the battery is soaked in water.
- ◆ Battery (battery pack or combined battery) can not be exposed to such conditions as sunshine, fire or similar over heating conditions.
- ◆ If consumers use a power adapter to charge, they should purchase a supporting power adapter that has obtained CCC certification and meets the standard requirements.

## 02 Packing List

English

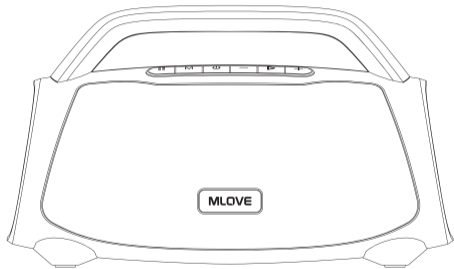

Bluetooth Speaker



Wireless MIC

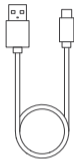

USB Type-C Charge cable



Manual

## 03 Keys Functions

English

### Light indication

**Bluetooth mode:** light blinking; Pairing successful: light keeps on.

#### MFB Button

##### Mic pairing:

long press 2s switch to 2.4 G pairing model ;long press 2s again turn off pairing.

##### RGB light control:

Short press to change RGB light mode

##### Mode Switch:

Short press Bluetooth mode/U-disk/AUX/FM mode  
Noted: Default mode is Bluetooth mode.

**Dis-connect Bluetooth:** Press and hold M for 2s to disconnect from the current device and enter the pairing state. Press the Play button again to connect back.

**Charging:** Red light on

**Full charged:** Green light on

##### Battery power display in color:

Red blinking < 10%

10 % <= Red < 20%

20%<= Orange<55%

55 %<=Yellow<75%

Green >=75%



**Short Press:** Vol increase

**Long press:** Next track

Play/Pause

**Short Press:** Vol Decrease

**Long press:** Previous track



Long Press 2s Switch ON/OFF

## 04 Connection Port Indicate

English

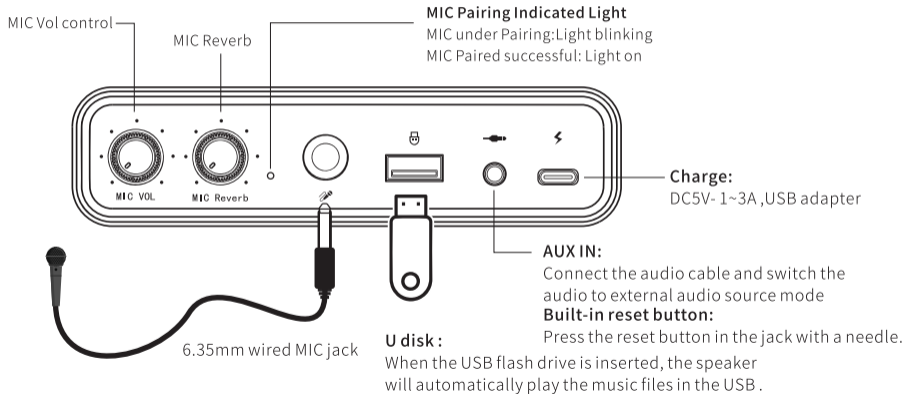

## 05 Bluetooth Connection

English

### 1. Switch on

Long press  Button 2s ,LED light will be blinking with a voice prompt .

### 2. Connection with Bluetooth Device

Click “Mlove E10K” in the Bluetooth list, when hear a voice prompt with a LED on .Bluetooth successful connected.

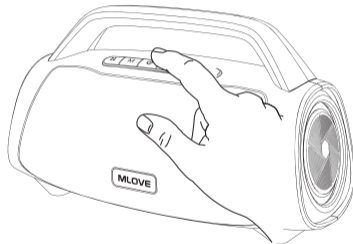

**Dis-connect Bluetooth :** Long press M button 2s to dis-connect . Speaker enters paring mode .

## 06 Wireless Microphone

English

Microphone indicator

**Wireless microphone connection:** Green LED flashes while pairing, green LED solid while connected. Microphone turns off if no connection set within 30minutes.

**Low battery:** Red LED flashes <15%

**Charging:** Red LED solid while charging, green LED solid after fully charged.

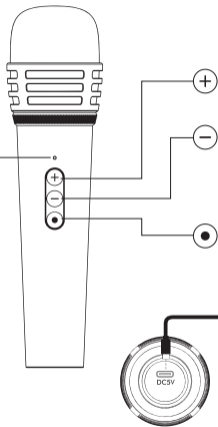

+

Press/hold to increase volume

-

Press/hold to decrease volume

Power key

Press and hold 2s to turn on or turn off

Reverb switch

Press to select the reverb level, 3 levels is available

**Charging:**

Use a USB DC5V-1A adapter to charge the device.



## 07 MIC Pairing

English

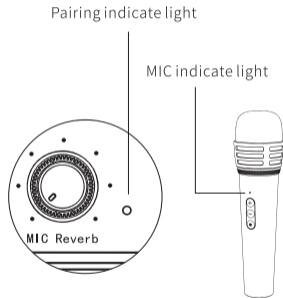

### MIC Pairing with Speaker

01. switch microphone ON, pairing mode automatically, microphone matching lamp flickered on, wait for wireless microphone pair connection.
02. long press 2s MIC power button , MIC light blinking. MIC automatically match with Speaker ,and both MIC pairing light of speaker and MIC light will light up.

### Other instruction

- 01 Speaker supports to connect 2 wireless MIC ,
02. After the successful connection, the microphone will automatically re-connect 30 seconds each time . If the connection fails in 30 seconds, it will enter the pairing mode.
03. In the microphone pairing mode, if do not pair the microphone within 10 minutes, it will turn off the microphone pairing mode. If want to continue using the microphone , you can press and hold the speaker multi-function button  to turn on the microphone pairing mode.

## 08 Speaker Parameters

### Basic Parameter

Speaker Type: Portable Karaoke Speaker

Charging: USB Type-C DC5V-3A (Max)

### Technical

Speaker Driver: 4 Inch full range speaker\*2

Bass radiator: 120 mm radiator

Support format: MP3,WMA,WAV,FLAC,APE (U-disk)

**Product size:** L396.5mm\*W185.0mm\*H232.0mm

**Product weight :** 2.6KG (exclude microphone)

396.5mm



English

232mm



185mm

## 09 Microphone Specifications

English

### Basic parameters

Battery: 1500mAh

Charging: USB Type-C DC5V-1A

Charging time: about 3.5h

Product size: 178mm(L)\*46.8mm(H)\*46.8mm(W)

Product weight: 137g

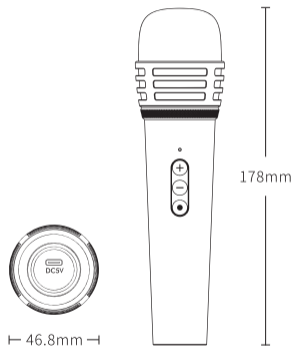

# 10 ข้อควรระวัง

Thai

- ◆ โปรดอ่านคู่มือนี้ก่อนการใช้งาน
- ◆ โปรดปฏิบัติตามคู่มือนี้อย่างระมัดระวัง
- ◆ ควรเก็บและใช้ผลิตภัณฑ์นี้ตามอุณหภูมิห้อง
- ◆ ไม่ควรใช้ผลิตภัณฑ์นี้ใกล้แหล่งความร้อน เช่น เครื่องทำความร้อน เตา หรืออุปกรณ์อื่นๆ (รวมถึงเครื่องขยายเสียง) ที่ก่อให้เกิดความร้อน
- ◆ ไม่ควรมีสิ่งปิดกั้นช่องเปิดของลำโพง และไม่ควรถอดวัตถุเข้าไปในช่องระบายอากาศหรือช่องของลำโพง
- ◆ ไม่ควรโยนผลิตภัณฑ์หรือ ทำให้หล่น เพื่อหลีกเลี่ยงความเสียหายของผลิตภัณฑ์
- ◆ ควรชาร์จลำโพงด้วยแรงดันไฟฟ้าที่กำหนดของผลิตภัณฑ์
- ◆ หากไม่สามารถเชื่อมต่อกับตัวผลิตภัณฑ์ได้ กรุณาติดต่อตัวแทนจำหน่าย
- ◆ ควรควบคุมระดับเสียงของลำโพง เพื่อหลีกเลี่ยงการสูญเสียการได้ยินแบบชั่วคราวหรือถาวร
- ◆ กรณีการเกิดอุปกรณ์เสียหายเนื่องจากสาเหตุใดก็ตาม จะต้องได้รับการซ่อมแซมโดยช่างซ่อมบำรุงมืออาชีพ การถอดแยกชิ้นส่วนโดยไม่ได้รับอนุญาตจะทำให้การรับประกันสิ้นสุด
- ◆ กรณีเปลี่ยนแบตเตอรี่ไม่ถูกต้อง สามารถที่จะก่อให้เกิดการระเบิดของแบตเตอรี่ได้ การเปลี่ยนแบตเตอรี่จะต้องเป็นแบตเตอรี่ประเภทเดียวกันเท่านั้น
- ◆ ไม่ควร ถอดประกอบ กระแทก การบีบ หรือเข้าใกล้กล่องไฟ หากพบเห็นเครื่องบวมอย่างรุนแรง กรุณางดการใช้งาน และห้ามวางในที่ที่มีอุณหภูมิสูง ไม่ควรใช้งานหลังจากแบตเตอรี่เกิดการโดนน้ำเป็นเวลานาน
- ◆ ไม่ควรให้แบตเตอรี่ (ชุดแบตเตอรี่หรือแบตเตอรี่รวม) สัมผัสกับ สิ่งแวดล้อมต่างๆ เช่น แสงแดด ไฟไหม้ หรือสิ่งแวดล้อมที่มีความร้อน
- ◆ หากผู้ใช้งานใช้อะแดปเตอร์แปลงไฟในการชาร์จ ควรซื้ออะแดปเตอร์แปลงไฟที่ได้รับการรองรับ จาก CCC และตรงตามข้อกำหนดมาตรฐาน

# 11 รายการผลิตภัณฑ์

Thai

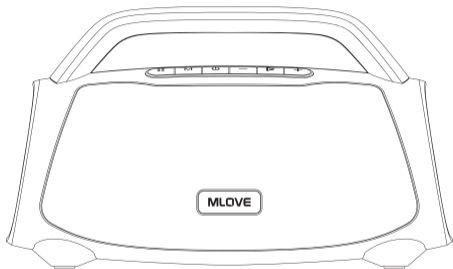

ลำโพงบลูทูธ



ไมโครโฟนไร้สาย

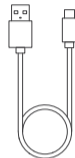

สายชาร์จ USB-TYPE C



คู่มือการใช้งาน

# 12 ปุ่มการใช้งาน

**สัญญาณไฟ :**  
โหมด Bluetooth ขณะค้นหา : ไฟจะกะพริบ  
การจับคู่สำเร็จ : ไฟจะติดค้าง

## ปุ่ม MFB

**การจับคู่ไมโครโฟน :**

กดปุ่มค้าง 2 วินาที เพื่อสลับไป 2.4 G ในการจับคู่;  
กดค้าง 2 วินาที เพื่อปิดการจับคู่

**การควบคุมไฟRGB :**

กดปุ่มสั้นๆเพื่อเปลี่ยนโหมดไฟ RGB

**เปลี่ยนโหมด :**

กดปุ่ม'M'สั้นๆเพื่อเลือกโหมด BLUETOOTH/USB/AUX/FM  
หมายเหตุ : โหมดเริ่มต้นคือโหมด BLUETOOTH

**ยกเลิกการเชื่อมต่อ BLUETOOTH :**

กดปุ่ม'M'ค้างไว้ 2 วินาที เพื่อตัดการเชื่อมต่อจาก

อุปกรณ์และเข้าสู่สถานะการจับคู่ กดปุ่มเล่นอีกครั้งเพื่อ เชื่อมต่ออุปกรณ์กลับมา



**กำลังชาร์จ :** ไฟแสดงสถานะสีแดง

**แบตเตอรี่ชาร์จเต็ม :** ไฟแสดงสถานะสีเขียว

**ไฟแสดงความจุแบตเตอรี่ :**

ไฟสีแดงกะพริบ น้อยกว่า 10%, มากกว่าหรือเท่ากับ 10% ไฟสีแดง < 20%  
มากกว่าหรือเท่ากับ 20% ไฟสีส้ม < 55%, มากกว่าหรือเท่ากับ 55% ไฟสีเหลือง < 75%  
ไฟสีเขียว มากกว่าหรือเท่ากับ 75%

กดสั้นๆ : เพื่อเพิ่มระดับเสียง  
กดค้าง : เพื่อเล่นเพลงถัดไป

ปุ่มเล่น/หยุด

กดสั้นๆ : เพื่อลดระดับเสียง  
กดค้าง : เพื่อเล่นเพลงก่อนหน้า



กดค้าง 2 วินาที เพื่อ เปิด/ปิด

# 13 ช่องเสียบการเชื่อมต่อ

Thai

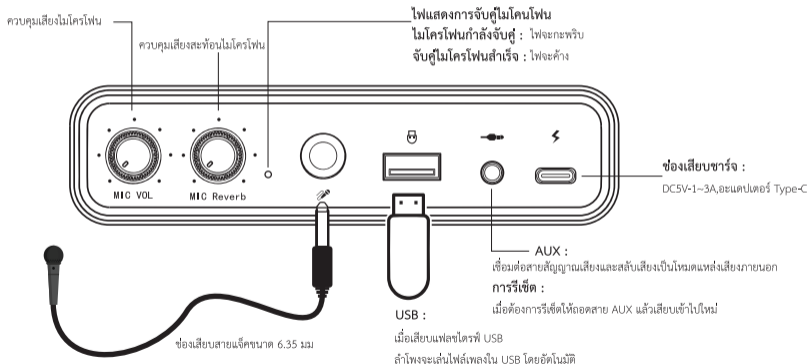

# 14 การเชื่อมต่อบลูทูธ

Thai

## 1. ปุ่มเปิด :

กดปุ่ม  ค้าง 2 วินาที จะมีไฟกะพริบพร้อมเสียงแจ้งเตือน

## 2. เชื่อมต่อบลูทูธ :

เชื่อมต่อ 'Mlove E10K' ในรายชื่อการเชื่อมต่อ  
เมื่อได้ยินเสียงเชื่อมและไฟค้ำ แสดงว่าเชื่อมต่อสำเร็จแล้ว

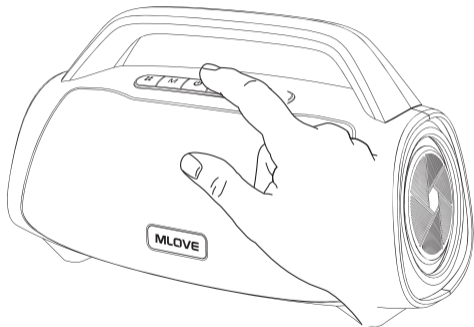

ตัดสัญญาณเชื่อมต่อบลูทูธ : กดปุ่ม 'M' ค้างไว้ 2 วินาทีเพื่อยกเลิกการเชื่อมต่อ ลำโพงจะเข้าสู่โหมดการจับคู่ใหม่



# 15 ไมโครโฟนไร้สาย

Thai

ไฟแสดงสถานะไมโครโฟน

**การเชื่อมต่อไมโครโฟนไร้สาย :**

ขณะที่กำลังจับคู่ โฟลีสีเขียวจะกะพริบ

หลังจากจับคู่สำเร็จ โฟลีสีเขียวจะค้าง

หากไม่มีการเชื่อมต่อภายใน 30 นาที ไมโครโฟนจะปิดอัตโนมัติ

**แบตเตอรี่ต่ำ :** แบตเตอรี่ น้อยกว่า 15% โฟลีสีแดงจะกะพริบ

**การชาร์จ :** โฟลีสีแดงจะค้างขณะชาร์จ

หลังจากชาร์จเต็มเปลี่ยนเป็นโฟลีสีเขียว

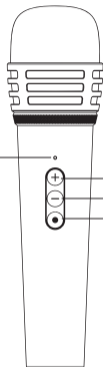

กดค้างเพื่อเพิ่มระดับเสียง



กดค้างเพื่อลดระดับเสียง



**ปุ่มเปิด/ปิด :**

กดค้าง 2 วินาที เพื่อเปิด/ปิดไมโครโฟน

**ปุ่มเสียงสะท้อน :**

กดปุ่มสั้น เพื่อปรับระดับเสียงสะท้อน (มี3ระดับ)



**การชาร์จ :**

ใช้สายอะแดปเตอร์ USB DC 5V-1A ในการชาร์จ

# 16 การเชื่อมต่อไมโครโฟน

Thai

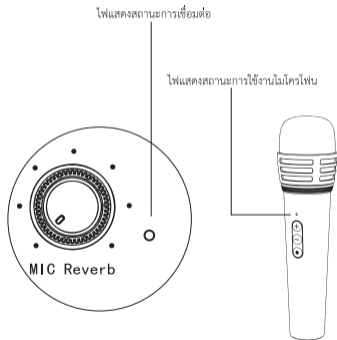

## ไมโครโฟนเชื่อมต่อกับลำโพง :

01. เปิดสวิตช์ไมโครโฟน จะเข้าโหมดจับคู่อัตโนมัติ, ขณะกำลังจับคู่ไฟจะกะพริบ เพื่อรอการเชื่อมต่อของไมโครโฟนไร้สาย
  02. กดปุ่มเปิด/ปิด ไมโครโฟนค้างไว้ 2 วินาที ไฟไมโครโฟนจะกะพริบ ไมโครโฟนจะจับคู่กับลำโพงโดยอัตโนมัติ
- ไฟการจับคู่ไมโครโฟนและลำโพง เมื่อเชื่อมต่อสำเร็จไฟของไมโครโฟนจะสว่างขึ้น

## คำแนะนำอื่นๆ :

01. ลำโพงจะรองรับการเชื่อมต่อไมโครโฟนไร้สาย 2 ตัว
  02. หลังจากการเชื่อมต่อสำเร็จ ไมโครโฟนจะเชื่อมต่อใหม่โดยอัตโนมัติ 30 วินาทีหลังเปิดใช้งาน หากการเชื่อมต่อล้มเหลวใน 30 วินาที ไมโครโฟนจะเข้าสู่โหมดการจับคู่ใหม่อีกครั้ง
  03. โหมดจับคู่ไมโครโฟน หากไมโครโฟนไม่จับคู่ภายใน 10 นาที ระบบจะปิดโหมดจับคู่ของไมโครโฟนอัตโนมัติ
- หากต้องการใช้ไมโครโฟนอีกครั้ง คุณสามารถกดปุ่มมีลติฟังก์ชัน ■■ ของลำโพงค้างไว้เพื่อเปิดโหมดจับคู่ไมโครโฟนอีกครั้ง

# 17 ข้อมูลจำเพาะของลำโพง

## ข้อมูลพื้นฐาน

ประเภทลำโพง : ลำโพงบลูทูธ คาราโอเกะแบบพกพา

การชาร์จ : USB Type-C DC5V-3A (สูงสุด)

## ข้อมูลเทคนิค

รุ่นลำโพง : ดอกลำโพงขนาด 4" จำนวน 2 ตัว

BASS RADIATOR : ขนาด 120 มม

ไฟล์ที่รองรับ : MP3,WMA,WAV,FLAC,APE (USB)

ขนาดสินค้า : ยาว 396.5 มม \* กว้าง 185 มม \* สูง 232 มม

น้ำหนักสินค้า : 2.6 กิโลกรัม (ไม่รวมไมโครโฟน)

Thai

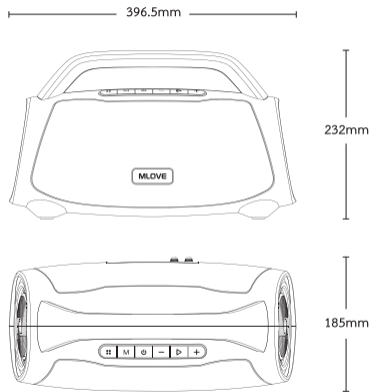

# 18 ข้อมูลจำเพาะของไมโครโฟน

Thai

## ข้อมูลพื้นฐาน

แบตเตอรี่ : 1500 mAh

การชาร์จ : USB Type-C DC5V-1A

ระยะเวลาการชาร์จ : 3.5 ชั่วโมง

ขนาดสินค้า : ยาว 178 มม \* สูง 46.8 มม \* กว้าง 46.8 มม

น้ำหนักสินค้า : 137 กรัม



46.8mm

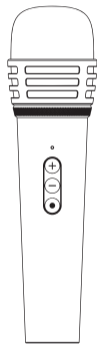

178mm

- ◆ အသုံးပြုနည်းလမ်းညွှန်ချက်အားဦးစွာဖတ်ရန်။
- ◆ အသုံးပြုနည်းလမ်းညွှန်ချက်အတိုင်းသာအသုံးပြုရန်။
- ◆ Speaker အားအခန်းအပူချိန်အတွင်းသာ သိုလှောင်/အသုံးပြုရန်။
- ◆ Speaker အားအပူချိန်များသောနေရာနှင့် / အပူထုတ်လွှတ်သောနေရာများ ( ဥပမာ - မီးပူ၊ radiators၊ Heat Registers နှင့်အခြားအပူထုတ် လွှတ်ပစ္စည်းများ) အနီးတွင်အသုံးပြုခြင်းမပြုရပါ။
- ◆ Speaker အားပိတ်ဆို့ခြင်း / အပေါက်များအတွင်းသို့ အခြားပစ္စည်းများ/ကိရိယာများထိုးသွင်းခြင်းမပြုရပါ။
- ◆ ပျက်စီးမှုများမဖြစ်စေရန် Speaker အားလွှင့်ပစ်ခြင်း / လွှတ်ချခြင်းများမပြုရပါ။
- ◆ Speaker အားသတ်မှတ်ထားသောဗို့အားဖြင့်သာအားသွင်းရပါမည်။
- ◆ သင်၏စက်နှင့် Speaker ချိတ်ဆက်ခြင်းမရှိပါက ဝယ်ယူခဲ့သည့်ဆိုင်အားဆက်သွယ်ပါ။
- ◆ အသံဆူညံမှုများနှင့် အကြားအာရုံထိခိုက်မှုများမရှိစေရန်အတွက် Speaker အားသင့်လျော်သောအသံအနေအထား ( Volume ) ဖြင့်သာအသုံးပြုပါ။
- ◆ Factory Error ကြောင့်ပျက်စီးမှုများဖြစ်ပေါ်ပါက Professional Service သမားများမှအချိန်မှီပြုပြင်ပေးမည်ဖြစ်သည်။ ခွင့်ပြုချက်မရှိပဲ Speaker အား မိမိသဘောအလျောက် ပြုပြင်/ဖွင့်လှုပ်ခြင်းများအတွက်အာမခံရရှိမည်မဟုတ်ပါ။
- ◆ Speaker နှင့်ကိုက်ညီသော မူလ ( Original ) Battery သာအစားထိုးအသုံးပြုရမည်ဖြစ်ပြီး Speaker နှင့်ကိုက်ညီမှုမရှိသော Battery များအစားထိုးအသုံးပြု ပါက ပေါက်ကွဲမှုများဖြစ်ပေါ်စေနိုင်ပါသည်။
- ◆ Speaker အားဖြုတ်ခြင်း၊ မတော်တစ်ဆလောင်ကျွမ်းခြင်းများဖြစ်ပေါ်ပါက ဆက်လက်အသုံးပြုခြင်းမပြုရပါ။ Speaker အားအပူချိန်မြင့်မားသော ပတ်ဝန်းကျင်တွင် သိမ်းဆည်းခြင်းမပြုရပါ။ Battery ရေဝင်သွားပါကဆက်လက်အသုံးပြုခြင်းမပြုရန်။
- ◆ Battery အားအပူလွန်ကဲမှုမဖြစ်စေရန်အတွက်နေရောင်အောက်တွင်အချိန်ကြာမြင့်စွာထားခြင်း၊ အပူလွန်ကဲခြင်းများမဖြစ်စေရန်ဂရုပြုပါ။
- ◆ အားသွင်းပါက CCC Certification နှင့်ကိုက်ညီသော အားသွင်းကြိုးနှင့်သာ အသုံးပြုပြီးအားသွင်းရန်။

## 20 ပါဝင်ပစ္စည်းများ

Burmese

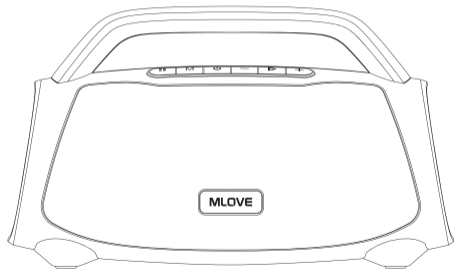

(Bluetooth speaker)



ကြိုးမဲ့မိုက်

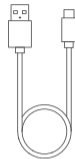

USB Type-C အားသွင်းကြိုး



အသုံးပြုနည်းလမ်းညွှန်

# 21 ခလုတ်အသုံးပြုနည်း

Burmese

မီးအချက်ပြမှု

Bluetooth ရှာဖွေသည့်အခြေနေ: မီးမှိတ်တုပ်မှိတ်တုပ်လင်းမည်။

ချိတ်ဆက်မှုအောင်မြင်သောအခါ: မီးလင်းနေမည်ဖြစ်သည်။

## MFB ခလုတ်

မှိတ်ခရီးဖုန်းချိတ်ဆက်ခြင်း : 2 စက္ကန့်ဖိထားပါက မှိတ်ခရီးဖုန်း ချိတ်ဆက်မှုပြုလုပ်ပေးမည်ဖြစ်သည်။ 2 စက္ကန့်ထပ်မံဖိထား ပါက မှိတ်ခရီးဖုန်း ချိတ်ဆက်မှုဖြုတ်ပေးမည်ဖြစ်သည်။

## RGB အရောင်ပြောင်းလဲခြင်း :

တစ်ချက်နှိပ်ပြီး RGB မီးရောင်ပြောင်းလဲနိုင်သည်။

Mode ပြောင်းလဲခြင်း : တစ်ချက်နှိပ်ပါက Bluetooth Mode/ U-Disk/AUX/FM mode သို့ပြောင်းပေးမည်ဖြစ်သည်။

မှတ်ချက်: မူလသည် Bluetooth Mode အခြေနေဖြစ်သည်။

Bluetooth ဖြုတ်ခြင်း : M ခလုတ်အား 2 စက္ကန့်ဖိထားခြင်းအားဖြင့် Bluetooth ချိတ်ဆက်မှုအားဖြုတ်ပေးမည်ဖြစ်ပြီး Bluetooth ရှာဖွေသည့်အခြေ နေသို့အလို အလျောက်ပြန်လည်ရောက်ရှိမည်ဖြစ်သည်။ Play ခလုတ်အားနှိပ် ခြင်းအားဖြင့်ပြန် လည်ချိတ်ဆက်နိုင်သည်။

အားသွင်းအချက်ပြမှု : မီးနှိပ်လင်းမည်။  
 အားပြည့်အချက်ပြမှု : မီးစိမ်းလင်းမည်။  
 ဘက်ထရီအားအချက်ပြမှု :  
 Red blinking < 10%    10% <=Red<20%  
 20% <=Orange<55%    55% <=Yellow<75%    Green >=75%

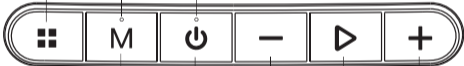

တစ်ချက်နှိပ် : အသံတိုးခြင်း။  
 မိထားခြင်း : နောက်တစ်ပုဒ်ကျော်ခြင်း။

တစ်ချက်နှိပ် : အသံလျှော့ခြင်း။  
 မိထားခြင်း : နောက်တစ်ပုဒ်ရစ်ခြင်း။

2 စက္ကန့်ဖိထားပါက Power ဖွင့်/ပိတ်ပြုလုပ်ပေးမည်ဖြစ်သည်။

ဖွင့်ခြင်း/ရပ်ခြင်း

# 22 Port ချိတ်ဆက်မှုလမ်းညွှန်ချက်

Burmese

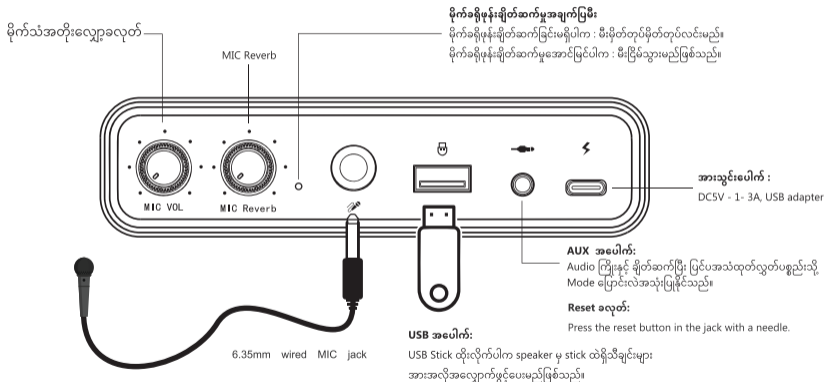



## 23 Bluetooth ချိတ်ဆက်ခြင်း

Burmese

### 1. ပါဝါဖွင့်ခြင်း

ပါဝါခလုတ်  အား 2 စက္ကန့်ဖိထားပါက အချက်ပေးသံနှင့်တစ်ကွ LED မီးမှိတ်တုပ်မှိတ်တုပ်လင်းမည်ဖြစ်သည်။

### 2. Device နှင့် Bluetooth ချိတ်ဆက်ခြင်း

Bluetooth List ထဲရှိ "Mlove E10K" အားရှာဖွေပြီးနှိပ်လိုက်ပါက အချက်ပေးသံမည် လာမည်ဖြစ်ပြီး ချိတ်ဆက်မှုအောင်မြင်မည်ဖြစ်သည်။

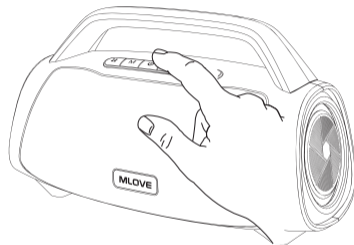

**Bluetooth ချိတ်ဆက်မှုဖြုတ်ခြင်း :** Mode ခလုတ်အား 2 စက္ကန့်ဖိထားပါက ချိတ်ဆက်မှုဖြုတ်ပေးမည်ဖြစ်ပြီး bluetooth ရှာဖွေသည့် အခြေနေသို့ပြန်လည်ရောက်ရှိမည်ဖြစ်သည်။

# 24 ကြိုးမဲ့မိုက်အသုံးပြုမှု

Burmese

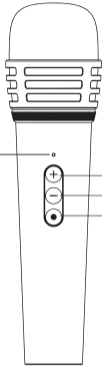

## မိုက်အချက်ပြမီး။

**ကြိုးမဲ့မိုက်ဆက်သွယ်မှု:** မိုက်ခရိုဖုန်းချိတ်ဆက်နေသည့်အချိန်တွင် အစိမ်းရောင်မီးမှိတ်တုပ်မှိတ်တုပ်လင်းနေမည်ဖြစ်ပြီး ချိတ်ဆက်မှု အောင်မြင်ပါက အစိမ်းရောင်မီးငြိမ်သွားမည်ဖြစ်သည်။ မိနစ် 30 အတွင်း ချိတ် ဆက်မှုမရှိပါက မိုက်ခရိုဖုန်းအလိုအလျှောက်ပိတ်သွားမည်ဖြစ်သည်။

**အားကုန်အချက်ပြမီး :** အား 15% အောက်နည်းနေပါကအနီရောင်မီးလင်းမည်ဖြစ်သည်။

**အားသွင်းအချက်ပြမီး :** အားသွင်းသည့်အချိန်တွင်အနီရောင်မီးလင်းနေမည်ဖြစ်ပြီး အားပြည့်သည်အခါအစိမ်းရောင်သို့ပြောင်းလဲသွားမည်ဖြစ်သည်။



နိပ်ခြင်း/ဖိထားခြင်းပြုလုပ်ပါကအသံတိုးပေးသည်။



နိပ်ခြင်း/ဖိထားခြင်းပြုလုပ်ပါကအသံလျော့ပေးသည်။

### အဖွင့်ပိတ်ခလုတ်

ခလုတ်အား 2 စက္ကန့်ဖိထားခြင်းဖြင့်အဖွင့်ပိတ်ပြုလုပ်နိုင်သည်။

### Reverb ခလုတ်

ခလုတ်ကိုနိပ်ခြင်းဖြင့် ပဲ့တင်သံ Level 3 ခုထိအတိုးလျှော့ပြုလုပ်နိုင်သည်။



**အားသွင်းစနစ် :** DC5V-1A ရှိအားသွင်းကြိုးအားအသုံးပြုပြီးအားသွင်းရန်။

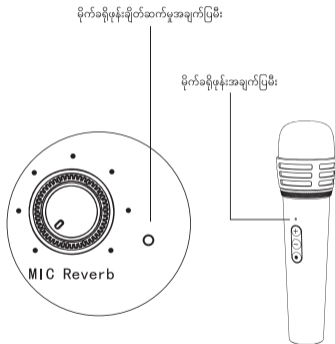

မိုက်ခရိုဖုန်းချိတ်ဆက်မှုအချက်ပြမီး

မိုက်ခရိုဖုန်းအချက်ပြမီး

### မိုက်ခရိုဖုန်းနှင့် Speaker ချိတ်ဆက်မှု

1. မိုက်ခရိုဖုန်းအားဖွင့်ပါက ချိတ်ဆက်သည့်အခြေနေသို့ရောက်ရှိမည်ဖြစ်ပြီး ချိတ်ဆက်မှုအချက်ပြမီးလင်းမည်ဖြစ်သည်။
2. မိုက်ခရိုဖုန်း ပါဝါခလုတ်အား 2 စက္ကန့်နှိပ်ပါက မိုက်ခရိုဖုန်းအချက်ပြမီးလင်းလာမည်ဖြစ်ပြီး Speaker နှင့်အလိုအလျောက်ချိတ်ဆက်မည်ဖြစ်သည်။ ချိတ်ဆက်မှုအောင်မြင်ပါက မိုက်ခရိုဖုန်းနှင့် Speaker ရှိအချက်ပြမီးလင်းနေမည်ဖြစ်သည်။

### အခြားလုပ်ဆောင်ချက်များ

1. Speaker သည် ကြိုးမဲ့မိုက်နှစ်လုံးချိတ်ဆက်မှုကိုထောက်ပံ့ပေးသည်။
2. ချိတ်ဆက်မှုအောင်မြင်ပါက မိုက်ခရိုဖုန်းသည် စက္ကန့် 30 တိုင်းအလိုအလျောက်ပြန်လည်ချိတ်ဆက်နေမည်ဖြစ်ပြီး စက္ကန့် 30 အတွင်းပြန်လည်ချိတ်ဆက်ခြင်းမရှိပါက ရှာဖွေသည့်အခြေနေသို့ပြန်လည်ရောက်ရှိမည်ဖြစ်သည်။
3. ရှာဖွေသည့်အခြေနေတွင် 10 မိနစ်အတွင်းမိုက်ခရိုဖုန်းနှင့်ချိတ်ဆက်ခြင်းမရှိပါက မိုက်ခရိုဖုန်းရှာဖွေသည့်အခြေနေအလိုအလျောက်ပိတ်မည်ဖြစ်သည်။ မိုက်ခရိုဖုန်းအားပြန်လည်အသုံးပြုလိုပါက multi-function ■■ ခလုတ်အား ဖိနှိပ်ခြင်းဖြင့် မိုက်ခရိုဖုန်းရှာဖွေခြင်းအားပြန်လည်စတင်နိုင်သည်။

## 26 Speaker သတ်မှတ်ချက်များ

Burmese

အခြေခံသတ်မှတ်ချက်များ

**Speaker Type:** Portable Karaoke Speaker

**အားသွင်းစနစ်:** USB Type-C DC5V-3A (Max)

### Technical

Speaker Driver: 4 Inch full range speaker\*2

Bass radiator: 120 mm radiator

Support format: MP3,WMA, WAV, FLAC,APE (U-disk)

**စပီကာအရွယ်အစား:** L396.5mm\*W185.0mm\*H232.0mm

**စပီကာအလေးချိန်:** 2.6KG (without microphone)

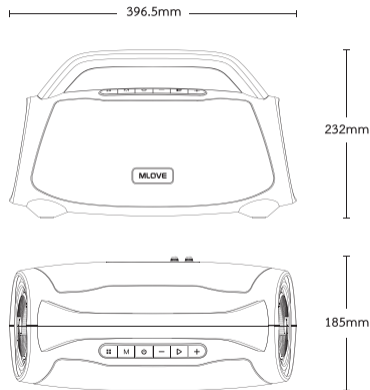

## 27 မိုက်ခရိုဖုန်းအချက်လက်များ

Burmese

### အခြေခံအချက်လက်

Battery : 1500mAh

Charging: USB Type C DC5V-1A

Charging time : about 3.5h

Product size : 178mm(L)\*46.8mm(H)\*46.8mm(W)

Product weight : 137g



46.8mm

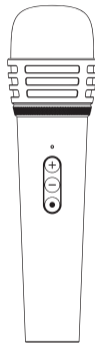

178mm